

www.ultradia.be

**BOREN**

**ZAGEN**

**SCHUREN**

Angle de couronne

Table

Angle de pavillon

Pavillon

Rondiste

Culasse



**SCAN MIJ**



**BEZOEK ONS**

**ULTRADIA**

Vanaf 1 april 2021

# PRODUCTIE CENTRUM

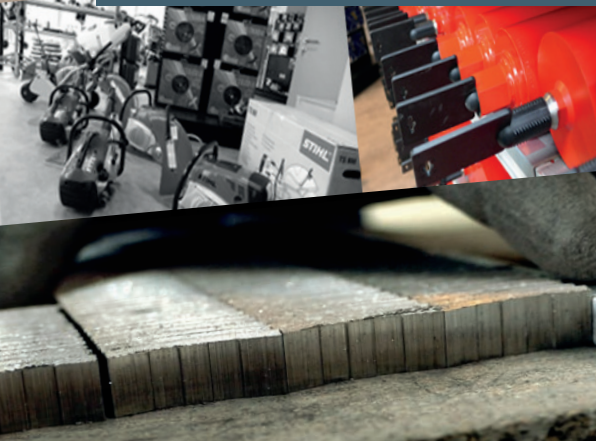

Diamant gereedschap in België.  
Snelle en efficiënte service.



## WINKEL MET DIAMANT GEREEDSCHAP

## & OPLEIDINGSCENTRUM

Leer over de meest innovatieve technieken  
van boren, zagen, schuren en polijsten.

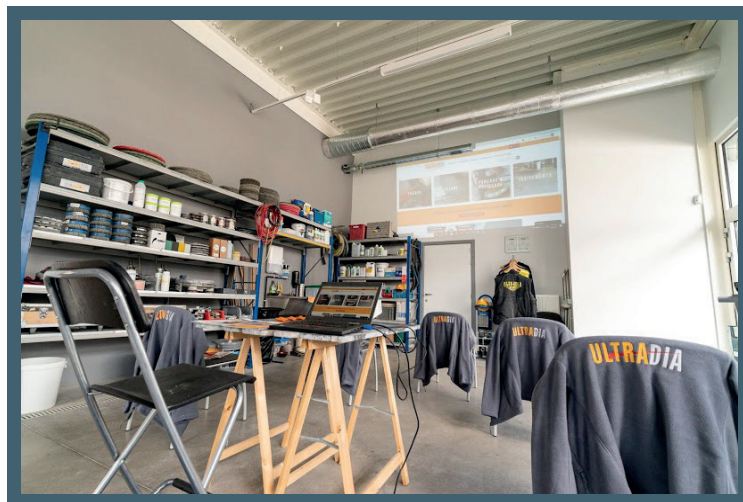

## OVERAL MET JE MEE



Uw vertegenwoordiger, uw contact op uw werf.

## EFFICIËNTE WERKPLAATS : SERVICE NA DE VERKOOP



Door continue bijscholing met onze partners be-  
heerst ons team de nieuwste technieken om u een  
optimale service te garanderen op uw machinepark.

# LATEN WE SAMEN WERKEN AAN UW SUCCES

Maak uw account aan en ontvang uw persoonlijke voorwaarden.

[www.ultradia.be](http://www.ultradia.be)



Toegang tot de technische fiches van onze producten.

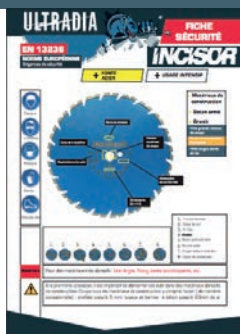

Financiële oplossingen en lange termijn verhuur is bij ons mogelijk. Met Ultradia kan u op uw beide oren slapen.



**SCAN-ME**

Bekijk onze videos



Contacteer ons

Wij helpen u zo snel mogelijk

Neem contact met ons op via het online formulier

Bel ons op het nummer 010.24.76.00

[www.ultradia.be](http://www.ultradia.be)



# INHOUD

## BOREN MACHINES & ACCESSOIRES

Voordeel pack : boorunits	04-07
Handboormachines	08-09
Boormachines op statief	10-11
Boorstatieven	12-15

## BOREN GEREEDSCHAPPEN

Diamantboren	16-21
Boren voor porselein en keramiek	22
Boren voor elektrikers	23
Hulpstukken	24
Waterpompen, watercollectoren	25
Stofzuigers	26

## ZAGEN GEREEDSCHAPPEN

Schijven voor elektrische slijpers en termische motorzagen	27-32
Schijven voor tafelzagen	33-34

## ZAGEN MACHINES

Haakse slijpers	35
Benzine motors	36-37
Elektrische zaagmachines	38-39
Tafelzagen	40-43

## ZAGEN VOOR PROFESSIONELE TOEPASSINGEN

Schijven voor vloerzaagmachines 44-45

Verse beton / Industriële vloeren 46

Sleuvenfrees 47

Schijven voor wandzagen 48-49

## SCHUREN

Manueel polijsten 50-51

Gladschuren & Polijsten 52

## INDUSTRIËLE TOEPASSINGEN

Industriële toepassingen 54

- Refractair 54

- Voorgespannen beton 55



### DRAAGBAAR BOORMACHINE **DK 17 + STATIEF RP 17**



- Vermogen : 2000 W - 220 V
- Ø 20 tot Ø 180 mm
- Aansluiting : 5/4" et 1/2"

- + 1. Centreerboor
- 2. 50 slagankers
- 3. Snelspanschroef M12
- 4. Waterpomp op wielen



### DRAAGBAAR BOORMACHINE **DK 17 + STATIEF KS 18**



- Vermogen : 2000 W - 220 V
- Ø 20 tot Ø 180 mm
- Aansluiting : 5/4" en 1/2"

- + 1. Centreer boor
- 2. 50 slagankers
- 3. Snelspanschroef M12
- 4. Waterpomp op wielen



BOORMACHINE **DK 32 + STATIEF RP 36**

- Vermogen : 3200 W - 220 V
- Ø 50 tot Ø 350 mm
- Aansluiting : 5/4"

- + 1. 50 slagankers
- 2. Snelspan Schroef M12
- 3. Metalen waterpomp op wielen

BOORMACHINE **DK 32 + STATIEF KS 30**

- Vermogen : 3200 W - 220 V
- Ø 50 tot Ø 350 mm
- Aansluiting : 5/4"

- + 1. 50 slagankers
- 2. Snelspan Schroef M12
- 3. Metalen waterpomp op wielen



### BOREN OP STATIEF

### SR 38 + STATIEF KS 50

SR : NIEUWE TECHNOLOGIE 220V



- Vermogen : 3700W
- Ø 40 tot Ø 400 mm
- 18 snelheden : van 180 tot 1370 rpm
- Gewicht : 16,5kg
- Aansluiting : 1" 1/4"



#### KS50

- Ø max boren : 500 mm
- Lengte mm : 1070 mm
- Max boorlengte : 620 mm
- Hoekverstelling 45° : ja
- Gewicht : 19,5 kg
- Wielen : inbegrepen

- + 1. 50 slagankers
- 2. Snelspan Schroef M12
- 3. Waterpomp op wielen



Beschikbaar : Versies KS 50 en KS 50s

### BOREN OP STATIEF

### SR 38 + STATIEF DR 400

SR : NIEUWE TECHNOLOGIE 220V

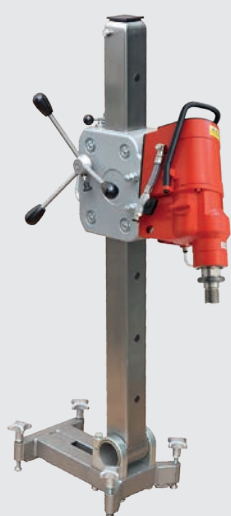

- Vermogen : 3700W
- Ø 40 tot Ø 400 mm
- 18 snelheden : van 180 tot 1370 rpm
- Gewicht : 16,5kg
- Aansluiting : 1" 1/4"



#### DR 400

- Ø max boren : 400 mm
- Lengte mm : 1000 mm
- Max boorlengte : 690mm
- Gewicht : 28 kg
- Hoekverstelling 45° : ja



- 1. 50 slagankers
- 2. Snelspan Schroef M12
- 3. Gratis wielen





DRAAGBAAR BOORMACHINES **DKS 15 L + STOFZUIGER VAC 200**

Micro-percussie boormachine om droog te boren in gewapend beton



- Vermogen : 2000 W
- Tot Ø 180 mm
- Snelheden : 540/1200 t/min
- Gewicht : 5,8 kg
- Aansluiting: 1" 1/4'



1. Centreerboor

**MICRO-PERCUSSIE**

- Spanning : 220-240 V
- Tankvolume : 37 litres
- Buislengte : 2,5 mm
- Dubbele filter
- Waarschuwingslampje voor vervanging van filter
- Stopcontact van 220V geïntegreerd

DRAAGBAAR BOORMACHINE **DK 11 + COLLECTOR + WATERPOMP****DK11**

- Ø 10 van Ø 30 mm
- Snelheid : 6500 rpm
- Gewicht : 5,5 kg
- Aansluiting : 1/2'

+ ACCESSOIRE  
GELEIDING WATERAFZUIGRING  
OF WATERCOLLECTOR  
INBEGREPEN



+ WATERPOMP  
PLASTIC TANK  
INBEGREPEN





## HANDBOOR MACHINES

WATER

### HD16

- Ø 20 tot Ø 150 mm
- Snelheden : 630/1400/2900 rpm
- Gewicht : 6.2 kg
- Aansluiting : 1/2" en 5/4"
- Hoge frequentie motor
- IP 55 is resistent tegen waterspatten
- Kracht 3700W
- Voor plafondboringen



Het gebruik van FU6 is noodzakelijk met deze machine

WATER

### DK11

- Ø 10 tot Ø 30 mm
- Snelheid : 6500 rpm
- Gewicht : 5,5 kg
- Aansluiting : 1/2"



+ WATERCOLLECTOR  
IN OPTIE



DROOG

### DK09

- Ø 30 tot Ø 180 mm
- Snelheden : 540 / 1700 rpm
- Gewicht : 5,2 kg
- Aansluiting : 5/4"
- Vermogen : 1800W



FULL PACKAGE  
SERVICE (FPS) | **184 €**  
/JAAR EXCL.BTW

WATER

### FU6 C STANDAARD VERSIE

### FU6 D MET DIGITAAL SCHERM



Biedt meer gebruikscomfort als u meerdere Weka-machines met hoge frequentie gebruikt.

## HANDBOOR

## MACHINES

WEKA

## DK17

## BESTSELLER

- Ø 20 tot Ø 180 mm
- Vermogen : 2000 W
- 3 snelheden\* : 540/1200/2520 rpm
- Gewicht : 6,3 kg
- Aansluiting : 1/2" - 5/4"
- Dubbele waterpas voor plaatsingcontrole
- Smering van de versnellingen in oliebad

FULL PACKAGE  
SERVICE (FPS)

208€

/JAAR EXCL.BTW



DROOG

WATER

## DK1603

- Ø 20 tot Ø 180 mm
- Vermogen : 2000 W
- 3 snelheden\* : 540/1200/2520 rpm
- Gewicht : 5,9 kg
- Aansluiting : 1/2" - 5/4"
- Dubbele waterpas voor plaatsingcontrole
- Smering van de versnellingen in oliebad

FULL PACKAGE  
SERVICE (FPS)

208€

/JAAR EXCL.BTW



WATER

## DK118 - DK119

- Ø 100 tot Ø 250 mm
- Vermogen : 1600 W
- Snelheden\* : 430 rpm
- Gewicht : 5,4 kg
- Aansluiting : 5/4"
- Voor schoorsteenbuizen, ventilatie en riolering
- Een progressieve versnelling voor grote diameters

FULL PACKAGE  
SERVICE (FPS)

184€

/JAAR EXCL.BTW



## DK118



## DK119

DROOG

WATER

## DKS 15

## MICRO PERCUSSIE

## DROOG BOREN

- Tot Ø 180 mm
- Vermogen : 2000 W
- Snelheden\* : 540 rpm
- Gewicht : 5,8 kg
- Aansluiting: 1/4"
- Kernboormachine met micro-percussie voor droog boren in gewapend beton. Stofzuiger is verplicht.

FULL PACKAGE  
SERVICE (FPS)

208€

/JAAR EXCL.BTW



DROOG

## BOREN OP STATIEF

# WEKA

WATER

### DK26

- Ø 40 tot Ø 250 mm
- Vermogen : 2600 W
- Snelheden\* : 320/630/980 rpm
- Gewicht : 11,6 kg
- Aansluiting : 1" 1/4"



FULL PACKAGE  
SERVICE (FPS) | **220 €**  
/JAAR EXCL.BTW

WATER

### DK32 **BESTSELLER**

- Ø 50 tot Ø 350 mm
- Vermogen : 3200 W
- Snelheden\* : 230/480/720 rpm
- Gewicht : 11,9 kg
- Aansluiting : 1" 1/4"



FULL PACKAGE  
SERVICE (FPS) | **269 €**  
/JAAR EXCL.BTW

## SR: NIEUWE TECHNOLOGIE 220V

WATER

### SR25

- Ø 80 tot Ø 370 mm
- Vermogen : 3700 W
- 6 snelheden\* : van 230 tot 570 rpm
- Gewicht : 14,7 kg
- Aansluiting : 1" 1/4"



FULL PACKAGE  
SERVICE (FPS) | **365 €**  
/JAAR EXCL.BTW

\* Werkelijke werksnelheid

**SR38****SR65****SR68****SR75****BOREN****SR: NIEUWE TECHNOLOGIE 220V****WEKA****SR38****BESTSELLER**

- Ø 40 tot Ø 400 mm
- Vermogen : 3700 W
- 18 snelheden\* : van 180 tot 1370 rpm
- Gewicht : 16,5 kg
- Aansluiting : 1" 1/4"

FULL PACKAGE  
SERVICE (FPS)**391 €**

/JAAR EXCL.BTW

**SR: NIEUWE TECHNOLOGIE 400V - 16A****SR65**

- Ø 120 tot Ø 500 mm
- Vermogen : 7500 W
- 6 snelheden\* : van 140 tot 305 rpm
- Gewicht : 18,3 kg
- Aansluiting : 1" 1/4" of M33

FULL PACKAGE  
SERVICE (FPS)**416 €**

/JAAR EXCL.BTW

**SR68**

- Ø 50 tot Ø 350 mm
- Vermogen : 7500 W
- 18 snelheden\* : van 205 tot 1370 rpm
- Gewicht : 16,5 kg
- Aansluiting : 1" 1/4"

FULL PACKAGE  
SERVICE (FPS)**452 €**

/JAAR EXCL.BTW

**SR75****BESTSELLER**

- Ø 150 tot Ø 900 mm
- Vermogen : 7500 W
- 15 snelheden\* : van 60 tot 360 rpm
- Gewicht : 19,5 kg



Wij raden de M33 aansluiting aan

FULL PACKAGE  
SERVICE (FPS)**452 €**

/JAAR EXCL.BTW

\*Werkelijke werksnelheid

**BOORSTATIEVEN ≤ 2000 WATT**

## RP17

- Ø max boor : 200 mm
- Lengte mm : 825 mm
- Max boorlengte : 550 mm
- Hoekverstelling 45° : ja
- Gewicht : 8,6 kg
- Wielen inbegrepen



## KS18

- Ø max boor : 180 mm
- Lengte mm : 770 mm
- Max boorlengte : 530 mm
- Hoekverstelling 45° : ja
- Gewicht : 8.6 kg

**BOORSTATIEVEN ≥ 2000 WATT**

## RP36

- Ø max boor : 350 mm
- Lengte mm : 1000 mm
- Max boorlengte : 695 mm
- Hoekverstelling 45° : ja
- Gewicht : 20 kg
- Wielen inbegrepen



## KS30

- Ø max boor : 350 mm
- Lengte mm : 950 mm
- Max boor lengte : 560 mm
- Hoekverstelling 45° : ja
- Gewicht : 13 kg
- Wielen inbegrepen



**KS50****DR250****DR400****DR700****BOORSTATIEVEN**

## KS50

- Ø max boor : 500 mm
- Lengte mm : 1070 mm
- Max boor lengte : 620 mm
- Hoekverstelling 45° : ja
- Gewicht: 19,5 kg
- Wielen inbegrepen



**+** OPTIE : STATIEF MET AUTOMATISCHE-BOORVOORUITGANG **BA50**

ENKEL VOOR KS 50 EN SR MACHINES

Voor een gecontroleerde automatische boring op afstand



## DR250

- Ø max boor : 250 mm
- Lengte mm : 1000 mm
- Max boor lengte : 550 mm
- Hoekverstelling 45° : ja
- Gewicht : 22 kg

WIELEN  
IN OPTIE

**125€**  
EXCL.BTW



## DR400

- Ø max boor : 400 mm
- Lengte mm : 1000 mm
- Max boor lengte : 690 mm
- Hoekverstelling 45° : ja
- Gewicht : 28 kg

**OPTIE**  
**SUPPORT BAR**



## DR700

- Ø max boor lengte : 700 mm
- Lengte mm : 1200 mm
- Max boor lengte : 1000 mm
- Hoekverstelling 45° : ja
- Gewicht : 30 kg
- Wielen inbegrepen



[www.ultradia.be](http://www.ultradia.be)

**ULTRADIA**  
diamond tools & machines

### BOORUNIT **FLEXP**

- Afmeting: 1700/3000mm
- Max boorlengte: 1200mm
- Roestvrij stalen kolom 50x50
- Verzinkte binnenzuil 40x40
- Snelle statief aanpassing
- Geschikt tot ø 250 mm
- Stabiliteit tijdens het boren
- Gewicht: 22kg

### PLAFOND BORINGEN



MACHINE EN BOOR NIET INBEGREPEN

### PLAFOND + MUURBORINGEN

#### COMPLETE VERSIE



MACHINE, BOOR EN WATERCOLLECTOR NIET INBEGREPEN

### ACCESSOIRE **WATERCOLLECTOR**



Ø boren
35-60 mm
52 - 70 mm
70 - 90 mm
100 - 125 mm
130 - 180 mm
150 - 180 mm





## PLAFOND BORINGEN

- Ø max : 150 mm
- Max hoogte: 3330 mm
- Gewicht : 32 kg



MACHINE EN BOOR NIET INBEGREPEN

## VERLENGSTATIEF

- Max Ø boor : 330 mm
- Maximale diepte : 1500 mm



MACHINE EN BOOR NIET INBEGREPEN

## STEMPELPAAL

### OM VAST TE KLEMMEN

- Snelle fixatie
- Geen fixatie in de vloer

- Min hoogte : 1700mm
- Max hoogte : 3250mm



STATIEF KS50 NIET INBEGREPEN



### BOREN SCORE LASERGELAST

**SCORE**, dit gamma is bedoeld voor lichte gebruik met lichte boormachines

Keuze 1/2' of 5/4'

- Bakstenen, beton,
- Gewapend beton, welfsels
- Natuursteen

• Handboormachines tot 2000W

Standaard lengte : 450mm

PROFESIONEEL GEBRUIK

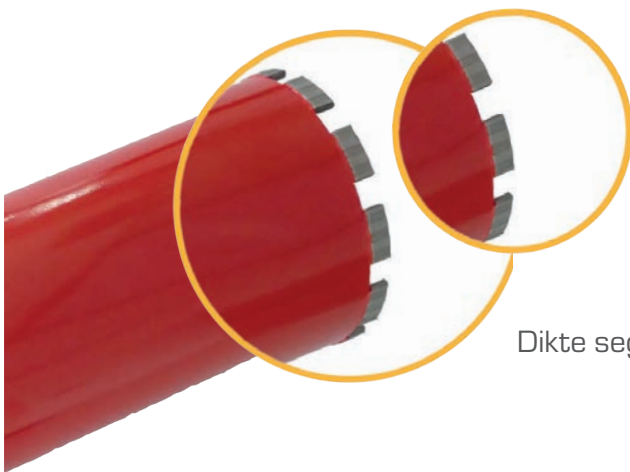

Dikte segmenten van 3mm tot 5 mm

Niet herbezetaar

Ø
Ø 20 - 1/2"
Ø 25 - 1/2"
Ø 30 - 1/2"
Ø 35 - 1/2"
Ø 40 - 1/2"
Ø 45 - 1/2"
Ø 51 - 1/2"
Ø 51 - 5/4"
Ø 61 - 1/2"
Ø 61 - 5/4"
Ø 66 - 1/2"
Ø 66 - 5/4"
Ø 71 - 1/2"
Ø 71 - 5/4"
Ø 76 - 1/2"
Ø 76 - 5/4"
Ø 81 - 1/2"
Ø 81 - 5/4"
Ø 86 - 1/2"
Ø 86 - 5/4"
Ø 91 - 1/2"
Ø 91 - 5/4"
Ø 101 - 1/2"
Ø 101 - 5/4"
Ø 111 - 1/2"
Ø 111 - 5/4"
Ø 116 - 5/4"
Ø 121 - 5/4"
Ø 126 - 5/4"
Ø 131 - 5/4"
Ø 141 - 5/4"
Ø 151 - 5/4"
Ø 161 - 5/4"
Ø 171 - 5/4"
Ø 181 - 5/4"
Ø 191 - 5/4"
Ø 200 - 5/4"
Ø 220 - 5/4"
Ø 250 - 5/4"



## BOREN PROFOR

**PROFOR**, dit gamma is bedoeld voor professioneel en intensief gebruik voor boormachines, zelfs met hoog vermogen.

- Bakstenen, beton,
- Gewapend beton, welfsels
- Natuursteen

- Handboormachines
- Boormachines op statief

Standaard lengte van Ø10 tot Ø40 : 400mm  
 Standaard lengte vanaf Ø40 : 450mm

Andere diameters en/of lengtes beschikbaar op aanvraag

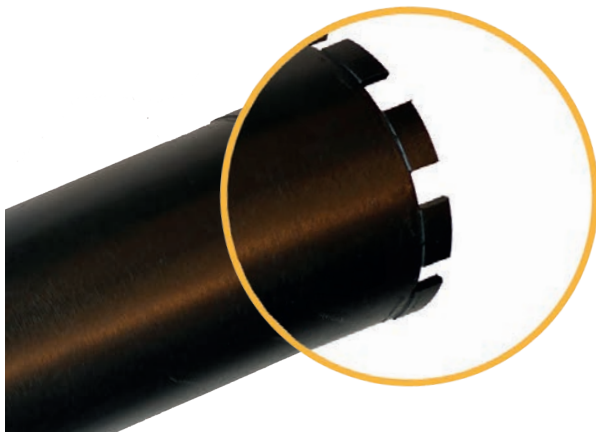

Dikte segmenten van 3 tot 5 mm

Keuze 1/2' of 5/4'

### HERBEZETTING



Ø
Ø 40
Ø 42
Ø 45
Ø 51
Ø 56
Ø 61
Ø 66
Ø 71
Ø 76
Ø 81
Ø 86
Ø 91
Ø 96
Ø 101
Ø 111
Ø 116
Ø 121
Ø 126
Ø 131
Ø 141
Ø 151
Ø 161
Ø 171
Ø 180
Ø 200
Ø 219
Ø 250
Ø 299
Ø 351
Ø 399
Ø 451
Ø 499

PRO EN INTENSIEF GEBRUIK



### BOREN ROCKET LINE

**ROCKET LINE**, dit gamma is bedoeld voor professioneel en zeer intensief gebruik in zeer harde materialen of zwaar bewapend. Te gebruiken met machines met een groot vermogen  $\geq 3200W$ .

PRO EN ZEER INTENSIEF GEBRUIK

- Bakstenen, beton
- Zeer harde beton
- Zwaar gewapend beton

- Bijzonder geschikt voor machines typer SR38 met zeer hoog vermogen
- Aansluiting 5/4"
- Borenmachines op statief

Alle lengtes mogelijk op aanvraag

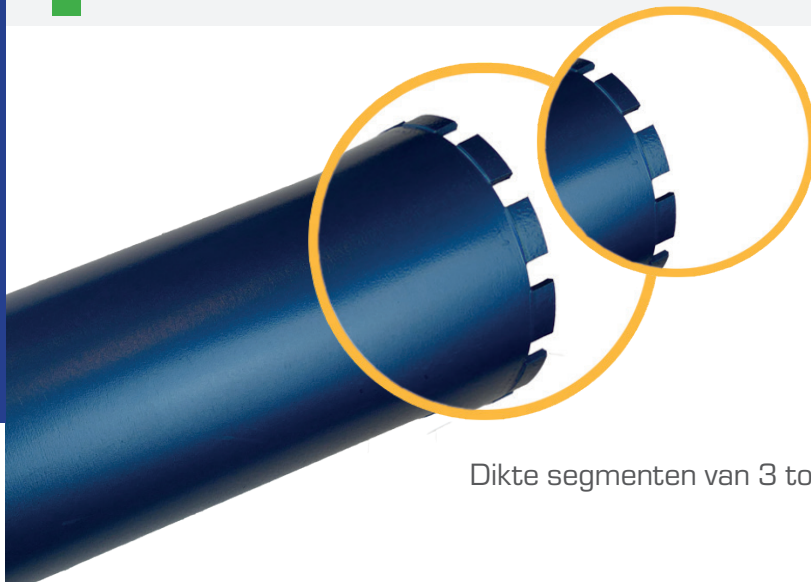

Dikte segmenten van 3 tot 5 mm



#### HERBEZETTING



Ø
Ø 51
Ø 56
Ø 61
Ø 66
Ø 71
Ø 76
Ø 81
Ø 86
Ø 91
Ø 96
Ø 101
Ø 111
Ø 116
Ø 121
Ø 126
Ø 131
Ø 141
Ø 151
Ø 161
Ø 171
Ø 180
Ø 200
Ø 219
Ø 250
Ø 299
Ø 351
Ø 399
Ø 451
Ø 499



**SPEEDOR**

**DIAMANTBOREN**

**BOREN** | **SPEEDOR** | **DUNWANDIG**

**SPEEDOR**, dit gamma is bedoeld voor professioneel gebruik in lichte bouwmaterialen. Voor handboormachines en droogboormachines type DKS15.

- Bakstenen
- Beton blokken
- Lichte bouwmaterialen

- Voor zeer snelle boringen
- Handboormachines
- Dunwandig

Beschikbare lengte : 300 mm

Herbezetting op aanvraag

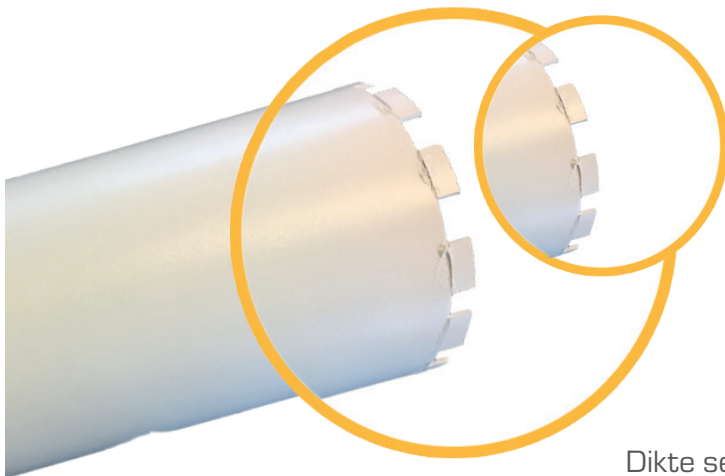

Dikte segmenten van 2,5 mm

**HERBEZETTING**



Ø
Ø 40
Ø 42
Ø 45
Ø 51
Ø 56
Ø 61
Ø 66
Ø 71
Ø 76
Ø 81
Ø 86
Ø 91
Ø 96
Ø 101
Ø 111
Ø 116
Ø 121
Ø 126
Ø 131
Ø 141
Ø 151
Ø 161
Ø 171
Ø 180
Ø 200
Ø 219
Ø 250
Ø 299
Ø 351
Ø 399
Ø 451
Ø 499

**PROFESSIONEEL GEBRUIK**

[www.ultradia.be](http://www.ultradia.be)

## BOREN VOOR PORCELEIN EN KERAMIEK

### DIAMANTBOREN

#### M14

voor haakse slijpers



### DIAMANTBOREN 1/4"

(6-kant aansluiting)

voor schroefmachines



Ø	CODE
Ø 6	FOM14-6
Ø 8	FOM14-8
Ø 10	FOM14-10
Ø 12	FOM14-12
Ø 14	FOM14-14
Ø 20	FOM14-20
Ø 25	FOM14-25
Ø 32	FOM14-32
Ø 35	FOM14-35
Ø 38	FOM14-38
Ø 45	FOM14-45
Ø 50	FOM14-50
Ø 55	FOM14-55
Ø 58	FOM14-58
Ø 60	FOM14-60
Ø 65	FOM14-65
Ø 68	FOM14-68
Ø 70	FOM14-70
Ø 75	FOM14-75
Ø 80	FOM14-80
Ø 102	FOM14-102
Ø 110	FOM14-110

Ø	CODE
Ø 6	FO1/4- 6
Ø 8	FO1/4- 8
Ø 10	FO1/4- 10
Ø 12	FO1/4- 12
Ø 14	FO1/4- 14

### CENTREERPLAATJE VOOR CERAMBOOR



## SET VAN 5 CERAMBOREN M14



- M14 aansluiting voor het gebruik op haakse slijpers
- Aangepast voor tegels en natuursteen zelfs voor de meest harde
- Een propere en droge boring
- Geen centreerpunt nodig
- 6-8-10-12-14 mm





## BOREN VOOR ELEKTRIEKERS

- Koelgleuven voor droogboren.
- Voor aansluitdozen van elektrische installaties.

Beschikbare lengtes 70 mm en 160 mm

- Geen herbezetting.
- Geleverd zonder centreerboor en adaptor

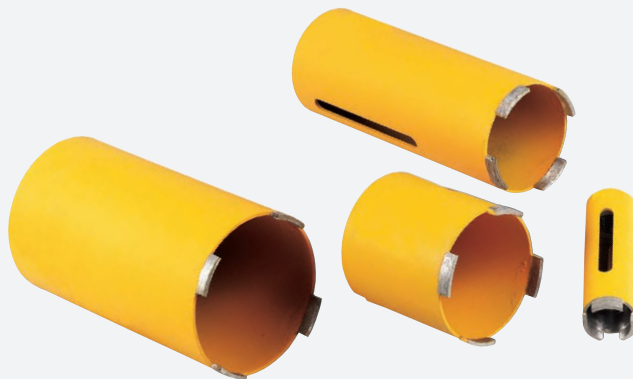

Ø
Ø 31
Ø 41
Ø 56
Ø 66
Ø 68
Ø 71
Ø 76
Ø 81
Ø 91
Ø 101
Ø 106
Ø 111
Ø 121
Ø 131

# ULTRADIA

## ADAPTOR M16

Adaptor

6-kant

SDS



Centreerboor

L 72 mm

L 160 mm



## ELECTRIEKERS BOREN Ø 67mm - 80mm - 100mm - 130mm en M16

Werk zonder stof

- Zuigaansluiting 5/4"



- Centreerboor



Ø
Ø 68
Ø 81
Ø 101
Ø 111
Ø 131

Standaard boren 70 mm lang

# BOOR- HULPSTUKKEN

## ADAPTORS

5/4' - 1/2' DBBU



5/4' - 1/2' DBBI



5/4' M - 1/2' M



5/4'F - 1/2' F



5/4M - 1/2F DBBL



## VERLENGSTUKKEN

1/2" en 5/4"



- Lengte 100 mm
- Lengte 200 mm
- Lengte 300 mm
- Lengte 400 mm



QUICK FIX



Centreerpunt



Snelspanschroef  
**M12**



Doos van 50  
slagankers  
**M12**



EMMER VAN 200  
SLAGANKERS **M12**



SNELSPANSCHROEFPLAAT



Drevel



WATERKOP

M16 - 1/2' G



CENTREERBOOR



- 72 mm
- 160 mm



VACUÛMPOMP  
220 V



WATERCOLLECTOR

- Ø
- Ø 100
- Ø 150
- Ø 200
- Ø 250
- Ø 300
- Ø 350



KOPPELING WATERCOLLECTOR



- Ø
- Ø 100
- Ø 150
- Ø 200
- Ø 250
- Ø 300
- Ø 350



VACUÛMPOMPVOET

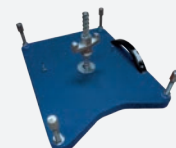



## WATERPOMPEN

### PLASTIC TANK



Op Wielen



### METALEN TANK



Op wielen



## STOFZUIGERS

### FLEX VCE 33



**Veiligheidsstofzuiger met automatische filterreiniging**

- Vermogen : 1400 Watt
- Max debit : 4500l/min
- Tank: 30L
- Energie : 100-2400 Watt
- Kabel lengte : 7,5 mm
- Gewicht : 15,2 Kg



### FLEX VCE 44



**Veiligheidsstofzuiger met automatische filterreiniging**

- Vermogen : 1400 Watt
- Max debit : 4500l/min
- Tank : 42L
- Energie : 100-2400 Watt
- Kabel lengte : 7,5 mm
- Gewicht : 16,7 Kg



## STOFZUIGERS JUNIOR COMPACT



**Junior Compact**, ons assortiment Junior Compact-stofzuigers heeft een uitstekende reputatie



- Ze zijn speciaal ontwikkeld voor het opzuigen van vloeistoffen en kunnen uitgerust worden met een filter voor het opzuigen van stof.
- Uitgerust met 1,2 of 3 motors. De tank biedt een zeer grote weerstand tegen de meest agressieve vloeistoffen en stoten.
- Geen vibraties



## HULPSTUKKEN



Maakt een kantelig van de tank mogelijk om hem zo gemakkelijk te ledigen.



**+ ACCESSOIRES MET WIELEN INBEGREPEN**

Standaard accesoires

Model	Motors	Kracht	Max onder druk	Inhoud
423B	2 moteurs	2600W	2380 mm	114 L
433B	3 moteurs	3600W	2380 mm	114 L

De prijzen zijn inclusief standaard accessoireset



## GAMMA **RED LINE** LASERGELAST

### RED LINE 11

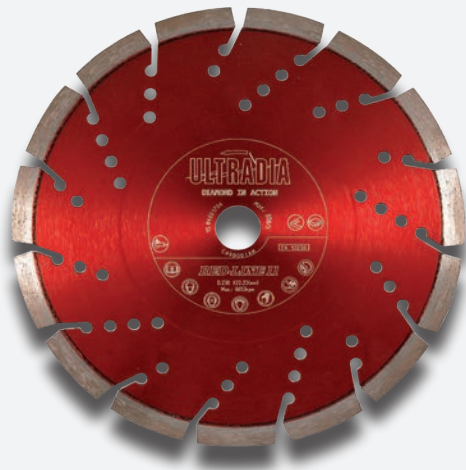

Universeel gebruik : beton, blokken, bakstenen

- Segmenten **11mm**
- Hoog rendement
- Zaagconfort
- Minder trillingen
- Versterkte weerstand van de segmenten
- ISO, EN en OSA certificering

Ø
Ø115
Ø125
Ø150
Ø180
Ø230
Ø300
Ø350
Ø400



### RED LINE 17

### INTENSIEF +++



Intensief gebruik : beton, blokken, bakstenen, klinkers, rockstone diamant, gewapend beton

- Segmenten **17mm**
- Hoog rendement
- Zaagconfort
- Minder trillingen
- Versterkte weerstand van de segmenten
- ISO, EN en OSA certificering

Ø
Ø230
Ø300
Ø350
Ø400



UNIVERSEEL GEBRUIK

**INTENSIEF** **PROFESSIONEEL GEBRUIK**

INTENSIEF PROFESSIONEEL GEBRUIK

**INCISOR**



- Hoge snij snelheid
- Zeer hoog diamantgehalte
- Lange levensduur

Ø
Ø125
Ø230
Ø300
Ø350
Ø400



Voor zowel harde als abrasieve materialen: Argex, Ytong, klinkers, baksteen, gewapend beton, zeer hoog snijvermogen in zwaar gewapend beton- welfsels

**PANTERA**



- Revolutionair segment met een opmerkelijke snij snelheid

Ø
Ø115
Ø125
Ø150
Ø180
Ø230
Ø300
Ø350
Ø400



Harde en weinig abrasieve materialen en gewapend beton, silicasteen

**SPYROSTAR**



- Voor universeel gebruik op de werf

Ø
125
230
350



Tegels, aardewerk, keramiek, natuursteen

TILES



- Volle bandzaag voor een zuivere snelle snede, zonder afbrokkelen

Ø
Ø115
Ø125
Ø150



Glazuurtegels, wandtegels, vloertegels, glas

CERAM



- Voor een zuivere snede in zéér harde en delicate materialen

Ø
Ø115
Ø125
Ø150
Ø180
Ø200
Ø230



Voor harde tot zéér harde materialen : keramiek, hard keramiek, keramische aardeklei, natuursteen : marmer/ graniet

TEGELS - AARDEWERK - KERAMIEK -  
NATUURSTEEN

## BLAUWE STEEN **MARMER**

BLAUWE STEEN

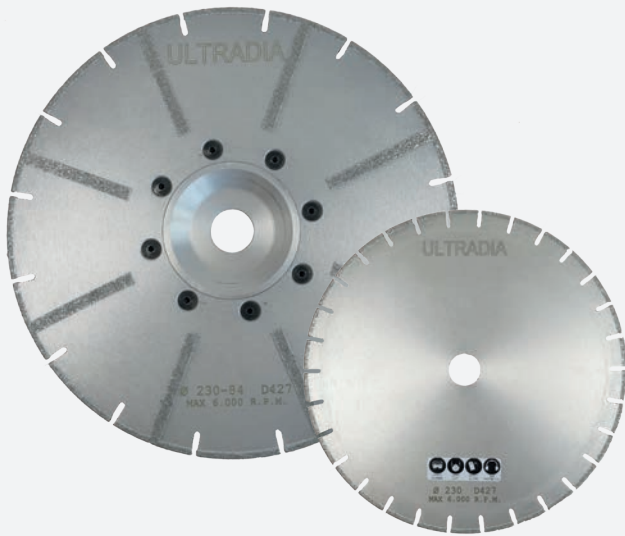

- Een perfect snit, zonder afbrokkelen
- Uitgerust met een flens en het stamblad is ook uitgerust met diamant zodat uw schijf tegelijkertijd het gezaagde gedeelte verzacht

### Zonder Zijvlakjes

Ø

Ø125

Ø230



### Met zijvlakjes & Flens

Ø

Ø125

Ø230

## NATUURSTENEN

NATUURSTENEN

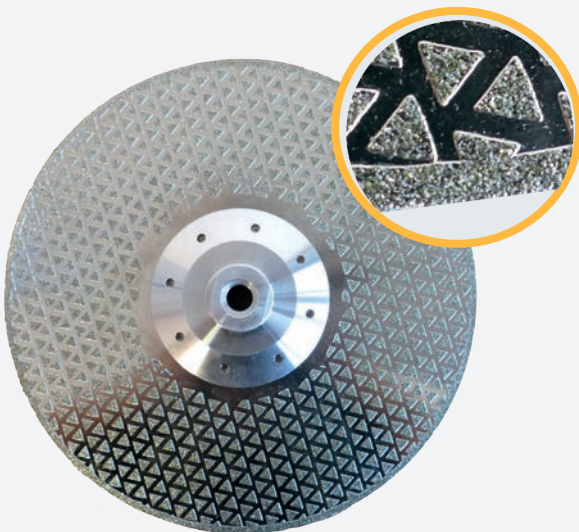

- Aan twee kanten gediamenteerd voor een precieze snede zonder afbrokkeling
- Voor afgekante realisaties

Ø

Ø125

Ø230



## SPECIALE TOEPASSING

### SCHIJF PVC 125



- PVC-buizen afsnijden en afschuinen

#### ZONDER AFKANT

Ø  
Ø125

#### MET AFKANT

Ø  
Ø125



### CRACK CHASER

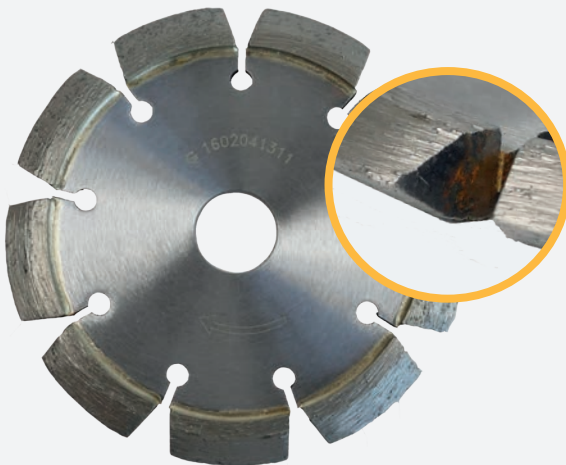

- Voor het zagen van voegen in beton met afschuining
- Ideaal voor scheurreparaties

Ø

Ø125

Ø150

Ø230



### UITSLIJPEN VAN VOEGEN



#### TURBO

- Stamblad beschermt door alternerend geplaatste segmenten voor een snellere snede
- Een 8mm brede voeg in één beweging
- Ideaal voor het uitslijpen van voegen

Ø

Ø115

Ø125

#### TURBO VERSIE

Vol segment Ø125



## ASFALT **BETON**

### PERFO DUO

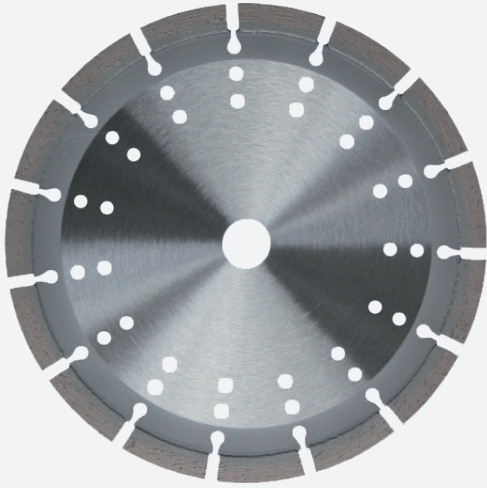

- Een belangrijke vermindering van de trillingen dankzij de trapezische vorm van de segmenten die een zeer fijne afwerking garanderen
- Grote weerstand, zelfs in heel slechte omstandigheden

Universeel zagen van asfalt-beton  
Afwisselend snijden van asfalt-beton met thermische machines

Ø

Ø350

Ø400



ASFALT/BETON

## ASFALT **VERSE BETON**

### PERFO ABRA



- Het stamblad is beschermd door stellingen
- Harde binding
- Hoge concentratie aan diamant om een lange levensduur te verzekeren

Voor zéér abrasieve materialen en asfalt.

Ø

Ø350

Ø400



ASFALT





## PROFESSIEEEL GEBRUIK **INTENSIEF**

### TABLE CONCRETE



**Hard tot zeer hard bouwmaterialen** : harde betonblokken, betorix, harde klinkers, diamantsteen

Een geluidsarm stamblad op aanvraag

- Een soepele binding voor een snelle snede
- Hoge concentratie aan diamant om een lange levensduur te verzekeren
- Segment hoogte 10mm

Ø
Ø300
Ø400
Ø500
Ø600
Ø650
Ø700



INTENSIEF PROFESSIONEEL GEBRUIK

## GEBRUIK **VEELZIJDIG**

### TABLE UNIVERSEL

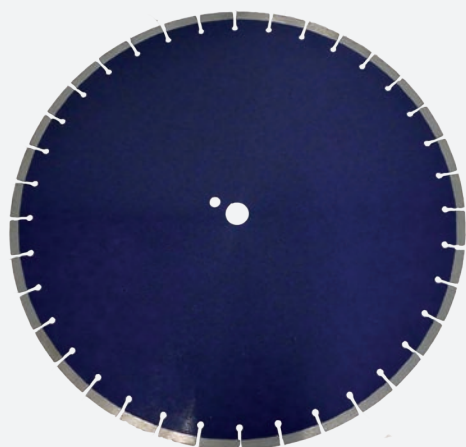

**Voor alle soorten bouwmaterialen**

- Binding voor een hoog rendement sneden
- Segment hoogte 10mm

Ø
Ø350
Ø400
Ø500
Ø600
Ø650



VEELZIJDIG GEBRUIK

## NATUURSTEEN TEGELS EN KERAMISCHE TEGELS

### TABLE TILES



- Volle bandzaag voor een zuivere snelle snede, zonder afbrokkelen

Ø
Ø180
Ø200
Ø230
Ø250
Ø300
Ø350



Glazuurtegels, wandtegels, vloertegels

### TABLE CERAM



- Perfecte snede in zéér harde en delicate materialen

Ø
Ø180
Ø230
Ø300
Ø350
Ø400



Perfecte snede in zéér harde en delicate materialen : keramiek, natuursteen, marmer, blauwe steen

## ECS 500 ELECTRISCHE SLIJPMACHINE

**ECS 500**, is een krachtige en veelzijdige machine voor al uw droge en natte sneden. U zal zowel de snijmogelijkheden als het gebruiksgemak waarderen



- Optimale snijprestaties (2800W)
- Ergonomische handgreep
- Beschermende behuizing in magnesium
- Kanteling zonder gereedschap
- Spatscherm
- Verwijderbare wielen
- Progressieve versnelling SOFT START

Kracht	Snijdiepte	ø	Asgat	Gewicht
2800W	125 mm	350	20/25,4 mm	10,1 kg

WATER

DROOG

## TSA 230 **STIHL**

MET BATTERIJ



- Handige accudoorslijpmachine voor doorslijpschijven van 230mm.
- Voor binnen en buitengebruik, snijdiepte tot 70mm, wateraansluiting met kogelkraan en slangkoppeling voor nat doorslijpen, asvergrendeling, onderhoudsvrije riemaandrijving, gewicht 3,9 kg

BATTERIJ + LADER



Kracht	Snijdiepte	ø	dB (A)	Vibraties	Gewicht
36 V	70 mm	230	114	3,5/3,5	3,9 kg

**STIHL®**

**TS 410**



- Lichte en handige doorslijpmachine
- Antivibratiesysteem waarborgt een goede geleiding van de doorslijpmachine bij het slijpen
- Met longlife-luchtfiltersysteem voor een lange filterstandtijd, krachtbesparend starten dankzij de decompressieklep, zuinige 2-TAKT

**TS 420**



- Universeel te gebruiken doorslijpmachine voor boven-en ondergrondse werken
- Antivibratiesysteem waarborgt een goede geleiding van de doorslijpmachine bij het slijpen
- Met longlife-luchtfiltersysteem voor een lange filterstandtijd, krachtbesparend starten dankzij de decompressieklep, zuinige 2-TAKT



**TS 440**



- **QuickStop remschijf**
- Voor 350mm-doorslijpschijven. Dankzij de berschermkap die verstelbaar is over een groot bereik, is de machine bijzonder effectief voor het doorslijpen van buizen of bij gebruik op moeilijk bereikbare plaatsen
- Longlife-filter-systeem en zuinige 2-TAKT

**TS 700 - TS 800**



- De krachtigste doorslijpmachine voor doorslijpschijven
- Ideaal voor gebruik op volle snijdiepte en ook de slijpwagen FW20
- Uitgerust met decompressieklep en ElastoStart voor krachtbesparend starten en een longlife-luchtfiltersysteem voor een lange filterstandtijd

	Cylinder inhoud	Spanning	Snijdiepte	ø	dB (A)	Vibraties m/s <sup>2</sup>	Gewicht
<b>TS 410</b>	66,7	3,2 kw	100mm	300 mm	109	3,9/3,9	9,4 kg
<b>TS 420</b>	66,7	3,2 kw	125mm	350mm	109	3,9/3,9	9,6 kg
<b>TS 440</b>	66,7	3,2 kw	125mm	350mm	109	3,6/3,9	11,1kg
<b>TS 700</b>	98,5	5 kw	125mm	350 mm	113	6,6/4,5	11,7kg
<b>TS 800</b>	98,5	5 kw	145mm	400 mm	113	6,5/3,9	12,70 kg

## WS 75 H FRIDA Snijden van beton en metselwerk



**Grote snijdiepte**

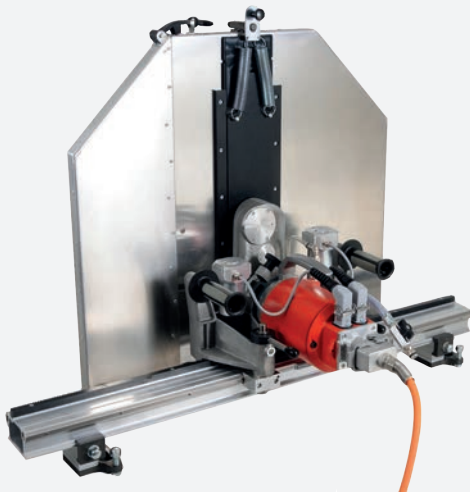

- Zeer krachtig
- Hoog frequente motor (11 kW) gekoeld met water
- Motor die zonder gereedschap kan worden losgekoppeld van de machinebasis
- Variabele snelheid
- Tandwiel met oliebadsmearing en overbelastingskoppeling
- Mesbeschermer
- IP55

**+ Veel accessoires beschikbaar**

Spanning	Output spanning	Snelheid	∅	Snijdiepte	Gewicht
11000 W	9000 W	1000-2000 t/min	750/930 mm	320/410 mm	19kg

## TS40 ANNA

# WEKA



- Ergonomische en verstelbare handgreep
- Verstelbare beschermkap
- Hoogfrequentiemotor gekoeld met water
- Bescherming tegen opspattend water
- IP55

Het gebruik van FU6 is noodzakelijk met deze machine



\*niet inbegrepen

Spanning	Kracht	Snijdiepte	ø	Snelheid	Gewicht
230-400 V	3700 - 6500W	165 mm	400	2500	9,4 kg

FULL PACKAGE SERVICE (FPS) | **490 €** /JAAR EXCL.BTW

## HS40 EMMA / HS50 EMMA



- Hoogfrequentiemotor gekoeld met water
- Bescherming tegen opspatten water

Het gebruik van FU6 is noodzakelijk met deze machine



\*niet inbegrepen

	Spanning	Kracht	Snijdiepte	ø	Snelheid	Gewicht
HS 40	230 V	3700 W	165 mm	400	2600	8,5 kg
HS 50	230/400 V	3700/6500 W	205 mm	500	1800	8,5 kg

FULL PACKAGE SERVICE (FPS) | **457 €** /JAAR EXCL.BTW

**TR 40**

**WEKA**

**Snijdiepte 30cm !**



- Ergonomische en verstelbare handgreep
- Hoogfrequentiemotor gekoeld met water
- Bescherming tegen opspattend water
- IP55



**CONVERTER FU6**

Het gebruik van FU6 is noodzakelijk met deze machine



\*niet inbegrepen

Spanning	Kracht	Snijdiepte	ø	Snelheid	Gewicht
230-400 V	3700 - 6500W	300 mm	400	2400	13 kg

**Hoge frequentie omvormer, noodzakelijk voor :**

**HD 16** - handboormachines

**TS 40**

**TR 40** - zaagmachines

**HS 40 / HS 50**

De hoge frequentie omvormers verhogen de kracht van de machines

**220 V** → **3700 W**

**400 V** → **6500 W**

**FU6 C** **STANDAARD VERSIE**



**FU6 D** **MET DIGITAAL SCHERM**



Biedt meer gebruikerscomfort als u meerdere Weka-machines met hoge frequentie gebruikt.

## CTS 500

## VEELZIJDIGHEID &amp; VEILIGHEID



**CTS 500** functioneert met schijven van  $\varnothing$  350mm tot  $\varnothing$  450mm. Snijdiepte tot 16cm. Een compromilozte kwaliteit zonder zijn gelijke.

$\varnothing$	Motor	Kracht	Snijdiepte
350	2,2 KW	220 V	12 cm
450	3 KW	400 V	16 cm

## Technische kenmerken

Motor : 2,2 KW / 220 V  
 Diameter : 350 mm  
 Snijdiepte : 110 mm  
 Snijlengte : 600 mm  
 Gewicht : 330 kg

Versie met diameter 450mm voor een snijdiepte van 160mm voorradig

- Versterkte lassen en chassis voor zeer hoge stabiliteit
- Verwijderbare waterbak voor een snelle reiniging
- Snijtafel uitgerust met lagers en stalen rails van zeer hoge kwaliteit
- Diagonale snedes mogelijk met tegels van 40x40cm



Grote beweeglijkheid van de snijkop



Watertank



Versterkte kader



Verwijderbare watertank



Diagonale snedes op tegels mogelijk 40x40 cm



## SNIJDEN ZONDER BESCHADIGING

### UTS 500



**UTS 500** is een universele tafelzaag met uitzonderlijke prestaties. Het werkt met schijven van 350 mm en snijdt tot 77 cm in lengte, en tot 14 cm in diepte.

Snijlengte : 77 cm  
Diagonale snede : 50 x 50 cm



- Stevige constructie met dubbel frame
- Robuuste transportwielen
- Hefbruggen
- Waterbak gemakkelijk aan de voorkant te verwijderen voor snelle reiniging

Ø	Motor	Kracht	Snijdiepte
350	2,2 KW	220 V	130 mm
350	3 KW	400 V	130 mm
450	3 KW	400 V	170 mm

### UTS 520



**UTS 520** is een universele tafelzaag met uitzonderlijke prestaties. Het heeft de sterke van de UTS 500 en snijdt tot 115 cm in lengte, en tot 14 cm in diepte.

Snijlengte : 115 cm  
Diagonale snede : 60 x 60 cm



- Geïntegreerde schakelaar met kantelbare zaagkop op verschillende niveaus
- De leidingen en kabelkanalen zijn robuust en beschermd
- Waterpomp met aansluitdoos staat een snelle aanpassing zonder gereedschap toe.



## Professionele tafelzaag voor het snijden van fijn keramische tegels en natuursteen

### TTS 500 GROTE LENGTES



**TTS 500** is even robuust als zeer efficiënt. Ze snijdt tot 1000mm in lengte, met een schijf van diameter 230mm.

Snijlengte : 1000 mm  
Dia : 230 mm  
Snijdiepte : 6,5 cm

### TTS 520



**TTS 520** is een handige en draagbare tafelzaag, ze is tegelijk robuust en efficiënt. Ze snijdt tot 1450mm in lengte, met een schijf van 250mm.

Snijlengte : 1450 mm  
Dia : 250 mm  
Snijdiepte : 7,5 cm



- Professionele tegelzaag voor het snijden van fijn keramische tegels en natuursteen platen tot 25mm dik
- Mogelijkheid om in het verstek te zagen tot een hoek van 45 graden
- Beweegbare snijkop met geïntegreerde gasdrukdemper voor nauwkeurig zagen
- Componenten geïnstalleerd voor uw totale veiligheid : kabelgoten en elektrische schakelaar
- Opklapbare voeten zorgen voor een gemakkelijk transport
- Afneembare waterbak voor eenvoudige en snelle reiniging

ø	Motor	Kracht	Snijdiepte
230	1,5 kw	220 V	6,5 cm
250	1,8 kw	220 V	7,5 cm

## Professionele tafelzaag voor de bouw, wegen en bestratingswerken

### FB650/700



#### Magnetische motorrem



- Centrale haak en 4 ogen voor kraan
- Motor met rem die een snelle stop van de diamantschijf garandeerd
- Hoekstop van 0 tot 180°
- Plug-in waterpomp die snel en makkelijk kan gewisseld worden
- Afneembare waterbak

#### Technische kenmerken

Motor : 5,5 KW / 400 V  
 Snijlengte : 600 mm  
 Snijdiepte : 270/290 mm  
 Gewicht : 330 kg

ø	Motor	Kracht	Snijdiepte
650	5,5 KW	400 V	270 mm
700	5,5 KW	400 V	290 mm

### CTS 650



- Afneembare waterbak
- Dubbele kogelgelagerde tuimelaar
- Volledig gegalvaniseerd
- Voeten met wielen
- Snijkop met schokdemper
- Stevige constructie met dubbel frame
- Snijtafel met stalen geleiders op kogellager
- Snijdiepte tot 25cm
- Snijrotatie in beide richtingen
- 4 gesloten kraanhaken voor een veilige verplaatsing

#### Technische kenmerken

Motor : 4 KW / 3x400 V  
 Snijlengte : tot 830 mm mogelijk  
 Snijdiepte : 250 mm  
 Gewicht : 130 kg

ø	Motor	Kracht	Snijdiepte
650	4 KW	400 V	250 mm

## Vloerzaag voor een machine met laag vermogen

### PRO BETON BV20

LAAG VERMOGEN



∅	Type	Breedte
600	BV20-600-40	4,0 mm
700	BV20-700-40	4,0 mm
800	BV20-800-40	4,0 mm
900	BV20-900-40	4,0 mm
1000	BV20-1000-45	4,4 mm



Laag vermogen : machines vanaf 13 pk

### PRO BETON BVE

LAAG VERMOGEN



∅	Type	Breedte
350	BVE-350-32	3,2 mm
450	BVE-450-40	4,0 mm
500	BVE-500-40	4,0 mm
500	BVE-500-47	4,7 mm
600	BVE-600-40	4,0 mm
600	BVE-600-47	4,7 mm
700	BVE-700-40	4,0 mm
700	BVE-700-47	4,7 mm
800	BVE-800-40	4,0 mm
800	BVE-800-47	4,7 mm
900	BVE-900-40	4,0 mm





## Hoog vermogen : machines van 30 tot 45 pk

### PRO BETON BT60



∅	Type	Breedte
350	BT60-450-36	3,6 mm
450	BT60-450-36	3,6 mm
500	BT60-500-40	4,0 mm
600	BT60-600-40	4,0 mm
700	BT60-700-40	4,0 mm
750	BT60-750-40	4,0 mm
800	BT60-800-40	4,0 mm
900	BT60-900-40	4,0 mm
1000	BT60-1000-42	4,2 mm
1200	BT60-1200-42	4,2 mm



HOOG VERMOGEN

## Zeer hoog vermogen : machines vanaf 45 pk

### PRO BETON BN

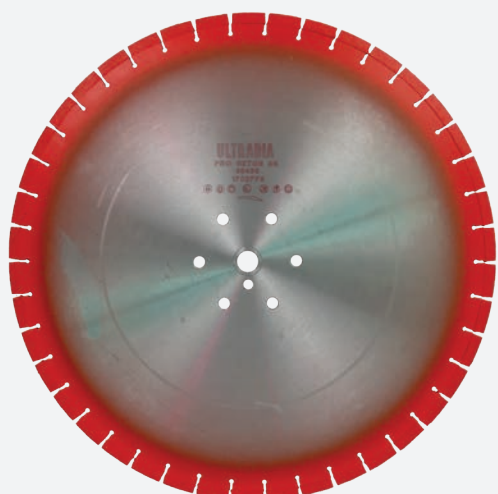

∅	Type	Breedte
450	BN-450-40	4,0 mm
500	BN-500-40	4,0 mm
600	BN-600-40	4,0 mm
700	BN-700-40	4,0 mm
750	BN-750-40	4,0 mm
800	BN-800-40	4,0 mm
900	BN-900-40	4,0 mm
1000	BN-1000-44	4,4 mm
1200	BN-1200-44	4,4 mm



ZEER HOOG VERMOGEN

### PRO BF1



- Dunne schijven voor de realisatie van uitzetnaden in verse beton en industrievloeren
- Voor zeer harde vloeren, grote vuursteenaggregaten, silex

Ø
300
350



### PRO BF2



- Voor harde vloeren, standaardaggregaten

Ø
300
350



### PRO BF+



- Voor abrasieve materialen, asfalt op de weg
- Segmenten ontworpen voor het snel en accuraat snijden
- Vibratiereductie die een snede garandeert zonder splinters
- Heel lange levensduurte

Ø
300
350



### PERFO ABRA



- Abrasieve materialen, asfalt op de weg

Ø
350
400





## SLEUVENFREES



∅	Type	Breedte
350	PRO RAI 350-8	8 mm
350	PRO RAI 350-10	10 mm



## SLEUVENFREES MET OPKANT



∅	Type	Breedte
350	PRO RAIC 350-8	8 mm
350	PRO RAIC 350-10	10 mm

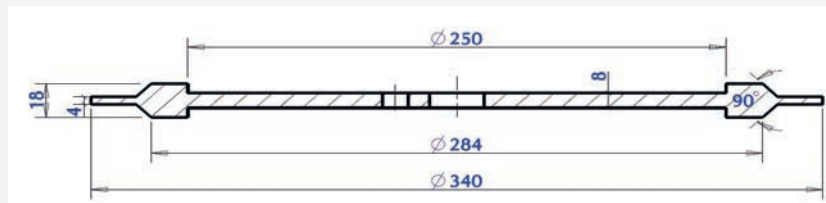

## DIAMANT KABEL



- Hoogwaardige diamantraad, voor zeer gewapend beton
- Beton kralen, diamanthoogte : 2,0mm
- Opzetten+ rubber veer

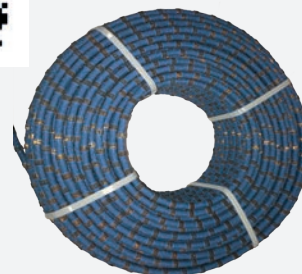

- Hoogwaardige diamantraad
- Beton kralen, diamanthoogte : 3,5mm
- Opzetten + rubber veer

## Laag vermogen : vanaf 15KW-machines

### VZC



∅	Type	Breedte	Hoogte
600	VZC-600	5,1/4,9 mm	20 mm
650	VZC-650	5,1/4,9 mm	20 mm
800	VZC-800	5,1/4,9 mm	20 mm
900	VZC-900	4,8/4,6 mm	20 mm
1000	VZC-1000	4,8/4,6 mm	20 mm
1200	VZC-1200-45	4,5/4,3 mm	20 mm
1200	VZC-1200-48	4,8/4,6 mm	20 mm
1400	VZC-1400-44	4,4 mm	13 mm
1500	VZC-1500-44	4,4 mm	13 mm
1600	VZC-1600-44	4,4 mm	13 mm
1800	VZC-1800-44	4,4 mm	13 mm
2000	VZC-2000-44	4,4 mm	13 mm
2200	VZC-2000-44	4,4 mm	13 mm



## Gemiddeld vermogen : Machines van 15 KW tot 22 KW

### VYC

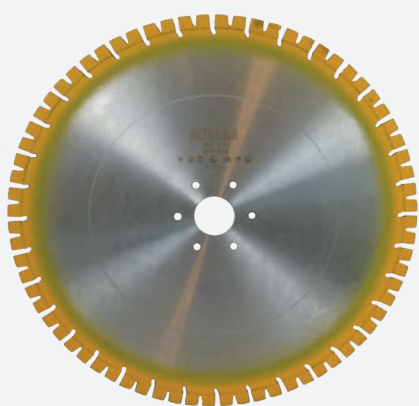

∅	Type	Breedte	Hoogte
600	VYC-600	5,1/4,9 mm	20 mm
650	VYC-650	5,1/4,9 mm	20 mm
800	VYC-800	5,1/4,9 mm	20 mm
900	VYC-900	4,8/4,6 mm	20 mm
1000	VYC-1000	4,8/4,6 mm	20 mm
1200	VYC-1200-45	4,5/4,3 mm	20 mm
1200	VYC-1200-48	4,8/4,6 mm	20 mm
1400	VYC-1400-44	4,4 mm	13 mm
1500	VYC-1500-44	4,4 mm	13 mm
1600	VYC-1600-44	4,4 mm	13 mm
1800	VYC-1800-44	4,4 mm	13 mm
2000	VYC-2000-44	4,4 mm	13 mm
2200	VYC-2000-44	4,4 mm	13 mm







## Krachtig vermogen : Machines > 22 KW

### VXC



∅	Type	Breedte	Hoogte
600	VXC-600	5,1/4,9 mm	20 mm
650	VXC-650	5,1/4,9 mm	20 mm
800	VXC-800	5,1/4,9 mm	20 mm
900	VXC-900	4,8/4,6 mm	20 mm
1000	VXC-1000	4,8/4,6 mm	20 mm
1200	VXC-1200-45	4,5/4,3 mm	20 mm
1200	VXC-1200-48	4,8/4,6 mm	20 mm



KRACHTIG VERMOGEN

## GEPOSITIONEERDE DIAMANT

### VAR

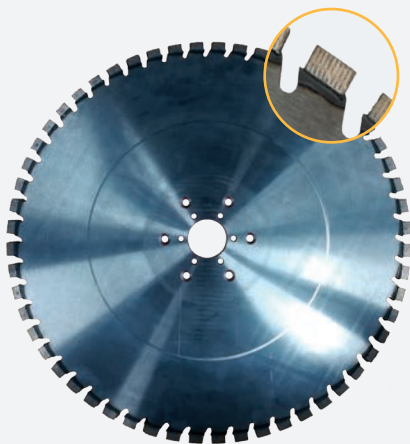

∅	Type	Breedte	Hoogte
450	VAR-450	5,1/4,9 mm	10+2 mm
500	VAR-500	5,1/4,9 mm	10+2 mm
600	VAR-600	5,1/4,9 mm	10+2 mm
650	VAR-650	5,1/4,9 mm	10+2 mm
725	VAR-725	5,1/4,9 mm	10+2 mm
800	VAR-800	5,1/4,9 mm	10+2 mm
900	VAR-900	4,8/4,6 mm	10+2 mm
1000	VAR-1000	4,8/4,6 mm	10+2 mm
1200	VAR-1200	4,8/4,6 mm	10+2 mm



## HANDSCHUURMACHINE

### Metalen komschijven

#### LD15-10 125R



- Electronica: met toerentalcontrole door tachogenerator, zachte aanloop, overbelastingbeveiliging en temperatuurcontrole
- Met traploos aanpasbaar, vibratiegedempte, ergonomische beugelhandgreep voor optimale bediening en controle
- Asvergrendeling, verzonken geplaatst om toevallige manipulatie te vermijden
- Gereedschappen : Boomy, Raptor, Scriptor

Ø schijf	Onbelast toerental	Opgenomen vermogen	Afgegeven vermogen	Vibratie	Gereedschap	Gewicht
125mm	10000/min	1450 Watt	950 Watt	< 6,4 m/s <sup>2</sup>	M 14	2,9 kg



## VERSIE VARIABELE SNELHEID

#### LDE15-10 125R



## METALEN KOMSCHIJVEN

Verwijderen van hars, lijm, epoxy, graffiti op betonvloeren

### RAPTOR



Ø
125
150
180



### SCRAPTOR



Ø
125
180



## Doeltreffend schuren van beton en natuursteen

### BOOMY GROEN



Ø
125
150
180



### BOOMY GELE



Ø
125
150
180



### DUBBELE RING



Ø
Ø125
Ø180

- Voor alle schuren

## POLIJSTENMACHINES **Resin pads**

### SUPRAFLEX SE14



- Ergonomisch, compact en gemakkelijk te gebruiken
- Afzuigkap met draaisegment
- Gekantelde handgroep, anti-vibratie en ergonomisch
- Ventilatiekanaal voor het koelen van de tandwielen en de motor
- Gereedschappen : Harsgebonden pads



Ø schijf	Onbelast toerental	Opgenomen vermogen	Afgegeven vermogen	Gereedschap	Afmetingen (L x l x H)	Gewicht
125mm	600-2100/min	1400 Watt	880 Watt	M 14	365x150x120mm	2,6 kg

## POLIJSTEN MET WATER

### MARMER / TERRAZZO

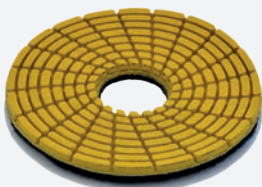

Ø
125
150



gr 30 | 60 | 120 | 220 | 400 | 800 | 1500 | 3000

### MARMER / GRANIET



Ø
100
125
150



gr 30 | 60 | 120 | 220 | 400 | 800 | 1500 | 3000

## POLIJSTEN DROOG OF MET WATER

### BETON / MARMER



Ø
100
125
150



gr 30 | 60 | 120 | 220 | 400 | 800 | 1500

### PADHOUDER



Ø
100
125
150





## PROFESSIONELE PRODUCTEN VOOR NATUURSTEEN



Ontdek het gamma



### DETERGENT

Een detergent geschikt voor elke vlek. Zorgt voor een herstel van uw natuursteen oppervlak : wasmiddel, ontvetter, kalksteen, slapeter, enz.

### BEHANDELING

Beschermend, waterafstotend, vlekbestendig, nat effect, anti-corrosie, antislip, anti-zuur, enz.

### Afwerking

Met nat poetsen voor een stralende afwerking.

## PROFESSIONELE PRODUCTEN VOOR DE BEHANDELING VAN BETONOPPERVLAKKEN



### VERHARDERS

Pentra-Sil (DS)	Toepassing op wanden en geprefabriceerde materialen
Pentra-Sil (NL)	Toepassing op banen met druk verkeer
Pentra-Sil 244+	Buitengebruik : zoute omgevingen
Pentra-Guard HP	Industriële vloeren met moeilijke werkomstandigheden
Pentra-Guard (EXT)	Buitenvloeren

### KLEURINGEN

Pentra-Stain UVS	Gekleurde vloer, verdicht en verhardt industriële oppervlakken
Pentra-Color Hard	Kleurt en beschermt

### CURING PRODUCTEN

Pentra-Cure	Curing op basis van water
Pentra-Sil(NL/HD+C)	Verharder, verdichtingsmiddel en curing

### HYDRO- OLIERE- PELLENT

OWR	Hydro-oleofuge op basis van water
-----	-----------------------------------

### DÉTERGENTS PROFESSIONNELS

L9 Leopard	Neutral wasmiddel. Zorgt voor het onderhoud en de bescherming van alle soorten vloeren.
L8 Leopard	Onderhoudt, beschermt en verhardt uw beton.

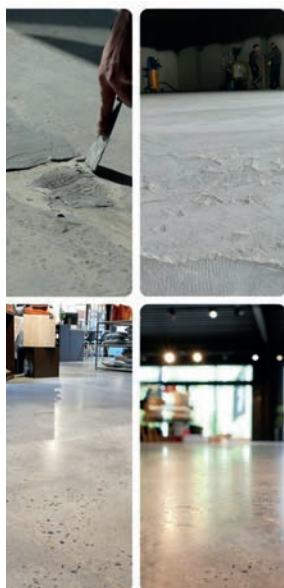

## DIAMANTDOP

Een compleet assortiment van gereedschappen voor het corrigeren/slijpen van agglomeraten

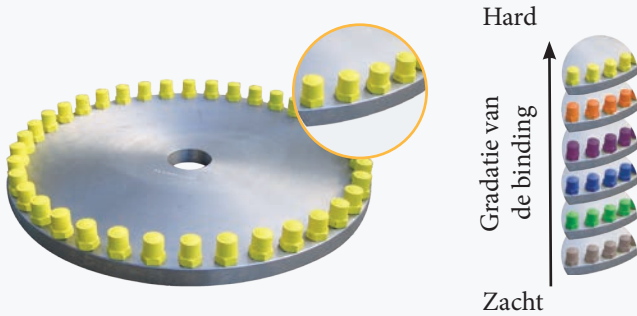

Hoogte segmenten	18 tot 27
Dikte segmenten	10 tot 15
Ringdiameter	500 tot 1350
Soorten ringen	Aanpasbaar voor alle machines

\*Andere diameters en dikte op aanvraag

## Slijpringen / Slijpen van teracotta - en betonblokken

Een compleet assortiment om baksteen te corrigeren

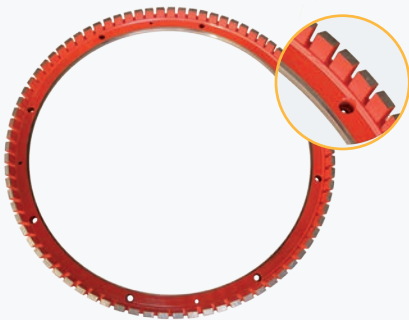

- Opgescherpte diamantsegmenten
- Dynamische balancering

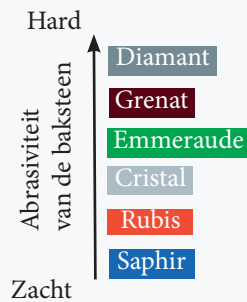

Hoogte segmenten	18 tot 27
Dikte segmenten	10 tot 25
Ringdiameter	500 tot 900
Soorten ringen	Aanpasbaar voor alle machines

\*Andere diameters en dikte op aanvraag

## DIAMANT MODULES

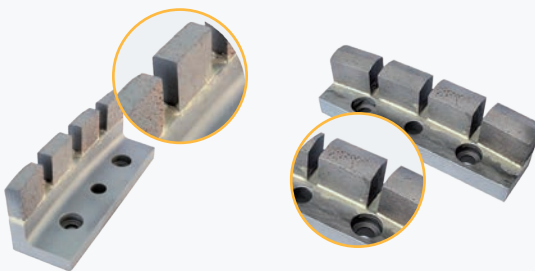

- Slijpen van betonblokken
- Goed slijpkracht
- Opscherpende segmenten

## ZAAGBLAD / REFRACTAIR

Een compleet assortiment diamantgereedschappen aangepast aan het type van refractair of vuurvaste steen

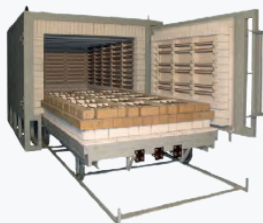

### Beschikbare diameters

Hoogte segmenten	7,5 - 10
Dikte segmenten	2,8 - 3,2 - 3,6 - 4,7 - 5,5 - 7,0, 8,5
Diameter	350 tot 1500
Type segmenten	Zelfslijpend

- Al onze gereedschappen zijn lasergelast voor droog zagen
- Vaste bereikdiameters beschikbaar
- Keuze mogelijkheid van staalkern (sandwich of laser gesneden) voor een optimale geluidsreductie



Zirconium, Électro-fondu, Zirkosit, Jargall, Basalt  
Krachtige machine



Silicium aluminium (42% tot 85% aluminiumoxide-inhoud) , sillimaniet (dichtheid van 2 tot 3,8), siliciumcarbide

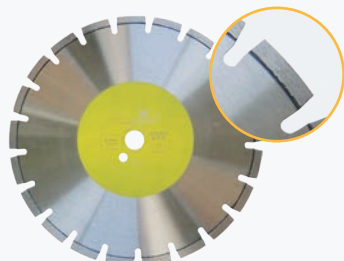

Abrasieve, silico-aluminium houdende bakstenen  
Hoge abrasiviteit / lichtisolerende baksteen

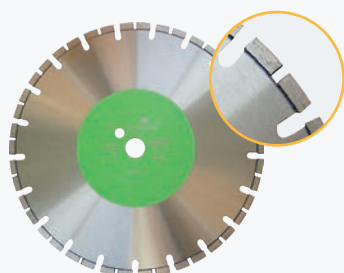

Compacte magnesia baksteen, weinig abrasief,  
chromemagnesia, dolomiet, koolstofhars bindmiddel,  
droog zagen

## VOORGESPANNEN BETON

High-tech schijven zorgen voor een zeer hoog snijvermogen en een hoge levensduur ongeveer naard op de markt



Segmenthardheid geschikt voor alle soorten beton van zacht tot hard

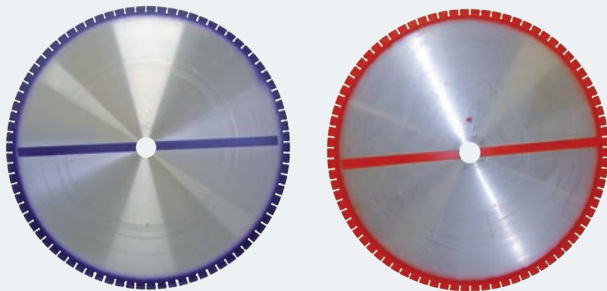

Diameter	600 tot 1300
Dikte segmenten	Van 5 tot 10mm
Type segmenten	Zelfslijpend

\* Andere diameters en dikte op aanvraag  
Asgat en andere gaten preciseren

Harde beton



Zacht beton



## MIJNBOOR : WATER BORING DIEPE BORINGEN

Van  $\varnothing$  20 tot  $\varnothing$  212  
Verlenglengte 500 ou 1000  
Afsluiting 5/4'

1 1/4" W

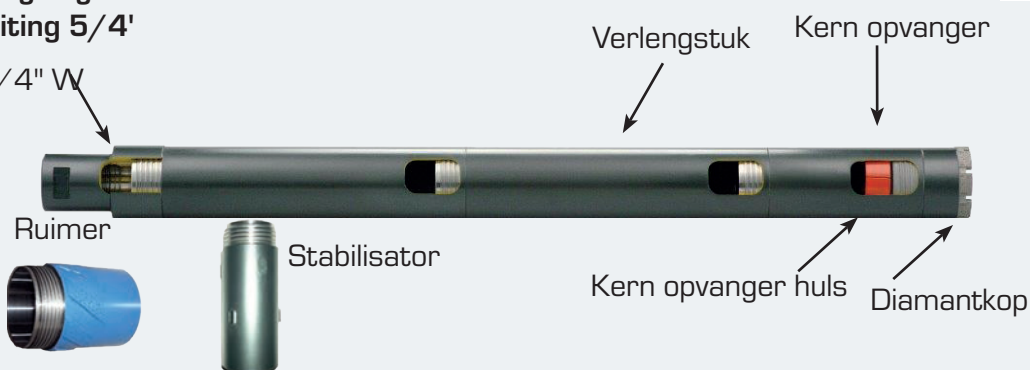

# ULTRADIA

diamond tools & machines



## **AXIS PARC**

Rue Edouard Belin 3,  
B - 1435 Mont-Saint-Guibert

Tél : +32 10 24.76.00

**[www.ultradia.be](http://www.ultradia.be)**

